

HANSEL

GEWÄCHSHÄUSER
FRÜH- & HOCHBEETE
FUNDAMENTE & WEGE
SCHWIMMBADÜBER-
DACHUNGEN

KATALOG 2024/25

35
JAHRE
HANSEL
GEWÄCHSHÄUSER



 Österreichische Handwerksqualität

GEWÄCHSHÄUSER
& ZUBEHÖR



**QUALITÄT
BIS INS
DETAIL**

EINE MARKE MIT MEHRWERT

W

er sich für ein Gewächshaus von HANSEL entscheidet, weiß was ihn erwartet: Top-Qualität in allen Belangen! Sie haben die Möglichkeit zwischen verschiedenen Gewächshaus Varianten zu wählen und diese auch bei uns im Schaugarten zu besichtigen. Fürs perfekte Interieur stehen für alle Variationen optionale Regale, Arbeitstische, Pflanzschalen, Wandgitter, Sonnenschutz sowie Hochbeete zur Auswahl. HANSEL-Gewächshäuser erfüllen professionelle Anforderungen mit Bravour. Ein weiterer Vorteil: Viele Systeme sind individuell planbar und jederzeit erweiterungsfähig.

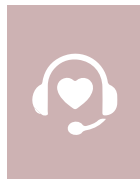

BERATUNG

Gerne beraten wir Sie persönlich und finden das für Sie perfekt passende Gewächshaus. Eine professionelle Beratung beim Kauf eines Gewächshauses ist durch nichts zu ersetzen.



INDIVIDUALITÄT

Unsere Gewächshäuser sind so einzigartig wie Ihr Zuhause. Lassen Sie Ihrer Kreativität freien Lauf und kombinieren Sie unsere riesige Auswahl an Farben, Formen und Funktionen.



NACHHALTIGKEIT

Wir übernehmen Verantwortung! Unsere Gewächshäuser erfüllen die professionellsten Anforderungen durch eine stabile und langlebige Bauweise.



QUALITÄT

Wir arbeiten mit wartungsfreier Aluminiumkonstruktion, UV-beständige und hagelfeste Polycarbonat-Doppelstegplatten, sowie mit ESG- und VSG-Glas und gewährleisten somit lange Lebensdauer und hohe Stabilität.



FIRMA HANSEL WER STECKT DAHINTER?

Wir, Birgit und Gerhard Kraus, haben jahrelang selbst als Mitarbeiter in der Firma HANSEL gearbeitet und im Jahr 2023 die Firma HANSEL übernommen.

Die Arbeit hat für uns schon immer einen sehr hohen Stellenwert gehabt. Vermutlich, weil wir einfach lieben, was wir machen und immer daran arbeiten, uns, sowie die Firma zu verbessern.

Genau diese Einstellung vermitteln wir auch unseren 21 Mitarbeiter:innen, denn bei uns sollte sich jeder wohl fühlen.

Durch motivierte, engagierte und glückliche Mitarbeiter:innen können wir unseren Kunden die beste Beratung, Leistung und Qualität bieten.

Ganz nach der Philosophie, jeder Kunde ist ein Individuum, dessen Vertrauen und Respekt wir uns durch sorgfältige Arbeit verdienen müssen, führen wir nun die Firma in neuer Frische weiter.

Birgit Kraus
Geschäftsführerin

Gerhard Kraus
Geschäftsführer



6 RUND- & ANLEHNFORM

Die Gewächshäuser wachsen mit

14 DELUXE STIL

Gewächshäuser flexibel und durchdacht

16 ENGLISCHER STIL

Individuelle- & Standard-Modelle

26 VIKTORIANISCHER STIL

Mit und ohne Kapelle

34 TRADITIONELLER STIL

Für höchste Ansprüche

42 FUNDAMENTE

Aus Recyclingkunststoff (lebensmittelecht)

42 GARTEN- & BEETWEGE

Unverrottbare Kunststoffplatten

43 KOMPOSTER

Aus Beton zur raschen Verrottung

44 FRÜHBEETAUFSÄTZE

Für Hochbeete mit seitlicher Öffnung

46 HOCHBEETE

Sandwichpaneele, Hohlkammerprofile,
Kunststoff, Beton- & Stauden-Hochbeete

50 GEWÄCHSHÄUSER

Mini- & Tomatengewächshaus

52 SCHWIMMBADÜBER- DACHUNGEN



AUF
LICHTDURCHLÄSSIGKEIT &
HAGELFESTIGKEIT



RUNDFORM

Hier kommen ausschließlich UV-beständige Doppelstegplatten (10 mm) einseitig beschichtet zum Einsatz. Diese sorgen für einen optimalen K-Wert, sind stabil und zudem schwer entflammbar.

HANSEL-Gewächshäuser erfüllen professionelle Anforderungen mit Bravour. Die halbrunde, wartungsfreie Aluminiumkonstruktion gewährleistet dabei, neben großer Stabilität, auch einen hohen Volumeninhalt.

Ein weiterer Vorteil: Das System ist jederzeit erweiterungsfähig.

GEWÄCHSHAUS RUNDFORM

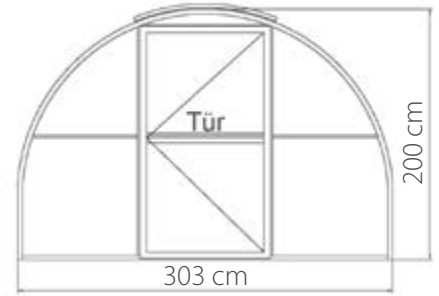

DIE GEWÄCHSHÄUSER WACHSEN MIT

Sollte Ihr HANSEL-Gewächshaus für Ihre Pflanzen einmal zu klein werden, können Sie es jederzeit mit Anbauelementen (ca. 1 m Länge) erweitern.

- 3005 Weinrot ■ 5010 Enzianblau ■ 6009 Tannengrün ■ 9005 Tiefschwarz
- 3011 Braunrot ■ 6005 Moosgrün ■ 7016 Anthrazitgrau □ 9010 Reinweiß

Weitere RAL-Sonderfarben: Preis auf Anfrage!

IHRE VORTEILE AUF EINEN BLICK

- ✓ Mit 10 mm Doppelstegplatten einschichtig UV-beschichtet, UG-Wert 3,0
- ✓ Sehr stabile Bauweise, dadurch hohe Schneelast
- ✓ Wartungsfreie Aluminiumkonstruktion
- ✓ 10 Jahre Garantie auf Lichtdurchlässigkeit und Hagelfestigkeit
- ✓ Hoher Volumeninhalt durch Rundbauweise
- ✓ Jederzeit erweiterungsfähig



JEDERZEIT
erweiterbar



STABIL
in den Winter



INKLUSIVE
Lüftungssystem

Modell	Art. Nr.	Größe (Aussenmaß)	Anzahl Fenster	Preis	Montage	Montage mit PVC-Fundament
Rund 2	2/GW 2/2	ca. B 303 x L 208,5 cm	mit 1 Fenster	€ 3.800,-	€ 770,-	€ 858,-
Rund 2a	2/GW 2/2a	ca. B 303 x L 208,5 cm	mit 2 Fenster	€ 4.418,-	€ 770,-	€ 858,-
Rund 3	2/GW 2/3	ca. B 303 x L 312 cm	mit 2 Fenster	€ 5.133,-	€ 825,-	€ 957,-
Rund 4	2/GW 2/4	ca. B 303 x L 415,5 cm	mit 2 Fenster	€ 5.848,-	€ 880,-	€ 1.056,-
Rund 5	2/GW 2/5	ca. B 303 x L 519 cm	mit 2 Fenster	€ 6.563,-	€ 935,-	€ 1.155,-
Rund 5a	2/GW 2/5a	ca. B 303 x L 519 cm	mit 3 Fenster	€ 7.181,-	€ 935,-	€ 1.155,-
Rund 6	2/GW 2/6	ca. B 303 x L 622,5 cm	mit 3 Fenster	€ 7.896,-	€ 990,-	€ 1.254,-
Rund 7	2/GW 2/7	ca. B 303 x L 726 cm	mit 3 Fenster	€ 8.610,-	€ 1.045,-	€ 1.353,-
Rund 7a	2/GW 2/7a	ca. B 303 x L 726 cm	mit 4 Fenster	€ 9.227,-	€ 1.045,-	€ 1.353,-

Zusätzliche Einzelteile (das Gewächshaus kann individuell zusammengestellt werden)

Art. Nr.	Beschreibung	Preis
2/1021	Vorderteil mit Tür und 1 Fenster	€ 2.521,-
2/1022	Hinterteil mit 1 Fenster	€ 1.899,-
2/1023	Mittelteil mit Dachfenster	€ 1.333,-
2/1024	Mittelteil ohne Dachfenster	€ 716,-
2/1025	Dachfenster	€ 600,-

Zubehör ab Seite 10



Gewächshäuser auch in 250 cm Breite lieferbar (Aufpreis 10%)
Alle Preise inkl. MwSt.



AUF
LICHTDURCHLÄSSIGKEIT &
HAGELFESTIGKEIT



ANLEHNFORM

HANSEL-Gewächshäuser sind nicht nur optisch attraktiv, sondern auch von qualitativ hochwertiger Funktionalität. Die Anlehnform kann platzsparend und praktisch direkt an der Hauswand, oder mit einer zusätzlichen Wand als alleinstehendes Gewächshaus in Ihrem Garten platziert werden. Die eingebauten Doppelstegplatten 10 mm sind hagelsicher und UV-beständig.

Auch hier gibt es verschiedene Innenausstattungen, Größen und Farben.

Es ist jederzeit erweiterungsfähig und auch im Winter mit unserer elektrischen Heizung einsatzfähig. Wählen Sie eine Temperatur von 0° bis 20° C und die Gewächshausheizung stellt sich automatisch darauf ein – somit haben Sie einen verlässlichen Frostwächter.

GEWÄCHSHAUS ANLEHNFORM

DIE GEWÄCHSHÄUSER WACHSEN MIT

Sollte Ihr HANSEL-Gewächshaus für Ihre Pflanzen einmal zu klein werden, können Sie es jederzeit mit Anbauelementen (ca. 1 m Länge) erweitern.

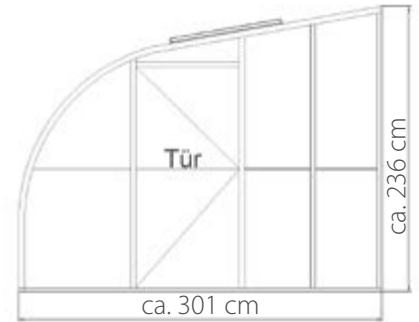

- 3005 Weinrot ■ 5010 Enzianblau ■ 6009 Tannengrün ■ 9005 Tiefschwarz
- 3011 Braunrot ■ 6005 Moosgrün ■ 7016 Anthrazitgrau □ 9010 Reinweiß

Weitere RAL-Sonderfarben: Preis auf Anfrage!

IHRE VORTEILE AUF EINEN BLICK

- ✓ Mit 10 mm Doppelstegplatten einschichtig UV-beschichtet, UG-Wert 3,0
- ✓ Sehr stabile Bauweise, dadurch hohe Schneelast
- ✓ Wartungsfreie Aluminiumkonstruktion
- ✓ Versperrbar
- ✓ Direkt vom Hersteller
- ✓ Jederzeit erweiterungsfähig



JEDERZEIT
erweiterbar



STABIL
in den Winter



INKLUSIVE
Lüftungssystem

Modell	Art. Nr.	Größe (Aussenmaß)	Anzahl Fenster	Preis	Montage	Montage mit PVC-Fundament
Anlehn 2	2/ALGW2/2-3	ca. B 301 x L 208,5 cm	mit 1 Fenster	€ 4.370,-	€ 770,-	€ 858,-
Anlehn 2a	2/ALGW2/2a-3	ca. B 301 x L 208,5 cm	mit 2 Fenster	€ 5.080,-	€ 770,-	€ 858,-
Anlehn 3	2/ALGW2/3-3	ca. B 301 x L 312 cm	mit 2 Fenster	€ 5.902,-	€ 825,-	€ 957,-
Anlehn 4	2/ALGW2/4-3	ca. B 301 x L 415,5 cm	mit 2 Fenster	€ 6.725,-	€ 880,-	€ 1.056,-
Anlehn 5	2/ALGW2/5-3	ca. B 301 x L 519 cm	mit 2 Fenster	€ 7.547,-	€ 935,-	€ 1.155,-
Anlehn 5a	2/ALGW2/5a-3	ca. B 301 x L 519 cm	mit 3 Fenster	€ 8.258,-	€ 935,-	€ 1.155,-
Anlehn 6	2/ALGW2/6-3	ca. B 301 x L 622,5 cm	mit 3 Fenster	€ 9.081,-	€ 990,-	€ 1.254,-
Anlehn 7	2/ALGW2/7-3	ca. B 301 x L 726 cm	mit 3 Fenster	€ 9.901,-	€ 1.045,-	€ 1.353,-
Anlehn 7a	2/ALGW2/7a-3	ca. B 301 x L 726 cm	mit 4 Fenster	€ 10.612,-	€ 1.045,-	€ 1.353,-

Zusätzliche Einzelteile (das Anlehngehäuser kann individuell zusammengestellt werden)

Art. Nr.	Beschreibung	Preis
2/ALGW2/1021	Vorderteil mit Tür und 1 Fenster	€ 2.899,-
2/ALGW2/1022	Hinterteil mit 1 Fenster	€ 2.183,-
2/ALGW2/1023	Mittelteil mit Dachfenster	€ 1.533,-
2/ALGW2/1024	Mittelteil ohne Dachfenster	€ 915,-
2/ALGW2/1025	Dachfenster	€ 600,-
2/ALGW2/1026	Rückwand für Anlehngehäuser pro m2	€ 206,-

Zubehör ab Seite 10



Sondermaße zwischen B 200 und 300 cm lieferbar (gleicher Preis).
Anlehngehäuser Breite über 300 bis 450 cm Aufpreis + 25% bis 30%.
Doppelverglasung auf Anfrage! Jeder Teil wird verglast geliefert. Alle Preise inkl. MwSt.



Art. Nr. 2/10021 je lfm € 76,-
Kunststoff-Fundament-
rahmen (Lebensmittelecht)
360 x 15 x 15 cm



Art. Nr. 2/1003 € 820,-
Aufpreis für
Pulverbeschichtung in RAL
außen bis Gr. 3



Art. Nr. 2/1004 € 100,-
Aufpreis für
Pulverbeschichtung in RAL
außen pro zusätzlichen
Bogen (ab Gr. 4)



Art. Nr. 2/10110 € 390,-
Gewächshausheizung
bis 2,8 KW



Art. Nr. 2/1005 je lfm € 78,-
Regal mit Pikiertassen



Art. Nr. 2/1015 je lfm € 63,-
Arbeitstisch



Art. Nr. 2/1018 Stk. € 135,-
Wandgitter
Gr. 1000 x 2000 mm,
MW 50/50



Art. Nr. 2/1106 je m² € 74,-
Doppelverglasung



Art. Nr. 2/1007 € 683,-
Zusätzliche Doppeltüre an
der Rückwand



Art. Nr. 2/1025a € 600,-
Zusätzliches Fenster hinten



Art. Nr. 2/1008 € 220,-
Aufpreis für Doppeltüre
(Pferdestalltüre)



Art. Nr. 2/1200 je lfm € 33,-
Rankstange



Art. Nr. 2/1010 € 325,-
Aufpreis für
Türverlängerung,
max. 50 cm



Art. Nr. 2/1014 € 59,-
Hydraulischer Fensteröffner
„Universielle Ausführung“

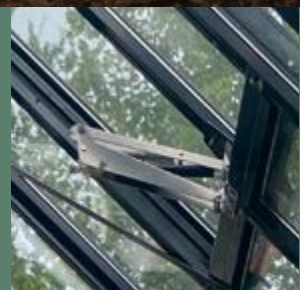

Art. Nr. 2/10141 € 128,-
Hydraulischer Fensteröffner
„Starke Ausführung“



Art. Nr. 2/1220 je lfm € 120,-
Außenregal in alu natur



Art. Nr. 2/1020a je lfm € 62,-
Beeteinfassung, RAL-Farbe,
H: 20 cm

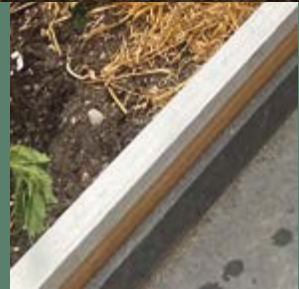

Art. Nr. 2/1020b je lfm € 62,-
Beeteinfassung, Holzdekor,
H: 20 cm



Art. Nr. 2/1006 Stk. € 9,-
Pikiertasse 30 x 60 cm
geschlossen



Art. Nr. 2/1006a Stk. € 9,-
Pikiertasse 30 x 60 cm
geloht



Art. Nr. 2/26171 € 768,-
Gemüse-Hochbeet für
Gewächshaus aus
Sandwichplatten 3 cm
verzinkt, pulverbeschichtet
in Anthrazit oder Holzdekor,
eingefasst mit Alu-Profilen
in Alu Natur
ca. B 280 x L 80 x H 50 cm



Art. Nr. 2/2502 Stk. € 47,-
Beet- & Gartenwege,
ca. B 36 x H 11 x L 120 cm





SONDERANFERTIGUNGEN

ganz nach Kundenwunsch - Preis auf Anfrage!



Die Gewächshäuser von Ganz nach Ihrem Wunsch versehen wir Ihr Gewächshaus bei Bedarf auch mit einer Doppelverglasung aus qualitativ hochwertiger Funktionalität. Egal, ob es sich um eine Orchideen- oder Kakteenzucht handelt, oder ob es um die Errichtung von speziellen Palmenhäusern geht. Für eine optimale Isolierung

konstruieren wir Ihr Gewächshaus, sowie die dazu passende Innenausstattung. Eine Doppelverglasung aus hochwertigen Polycarbonat-Doppelstegplatten mit 10 Jahresgarantie. So kommen Ihre Pflanzen mit Sicherheit nicht zu kurz.





HANSEL DELUXE

Das HANSEL-Gewächshaus Deluxe besticht durch Funktionalität, extravagante Ausstattung und durchdachtes, formschönes Design. Ein ausgewogenes Raumklima und perfekte Wachstumsbedingungen lassen Ihre Pflanzen hervorragend gedeihen. Das HANSEL-Gewächshaus DELUXE spricht sowohl anspruchsvolle Hobbygärtner als auch Profis an - alle die das gewisse Etwas bevorzugen - DELUXE eben.

GEWÄCHSHAUS DELUXE

TOPAUSSTATTUNG FLEXIBEL UND DURCHDACHT

Das HANSEL-Gewächshaus DELUXE ist eine Sonderanfertigung ganz nach Kundenwunsch.

Preis auf Anfrage!

■ 3005 Weinrot	■ 5010 Enzianblau	■ 6009 Tannengrün	■ 9005 Tiefschwarz
■ 3011 Braunrot	■ 6005 Moosgrün	■ 7016 Anthrazitgrau	□ 9010 Reinweiß

Weitere RAL-Sonderfarben: Preis auf Anfrage!

MÖGLICHE AUSSTATTUNG

- Stabile Aluminiumprofile 60 x 60, 60 x 40, 40 x 40, 60 x 30 mm, verschweißt und verschraubt
- 16 mm Polycarbonat Stegplatten Frisun-PC 16/32
- 1 Fenster auf der Rückseite mit Gasdruckdämpfer
- 2 Dachrinnen 80 x 80 mm mit Abfluss
- Innen & außen pulverbeschichtet in RAL 7016 feinstruktur
- Hochbeet mit HANSEL Eigenprofil
- Regal mit Tassen
- Doppelriegel bei den Türen
- HANSEL Alu Boden

CRISTALLO
farblos Verglasung



DREHTÜR
2-flügelig

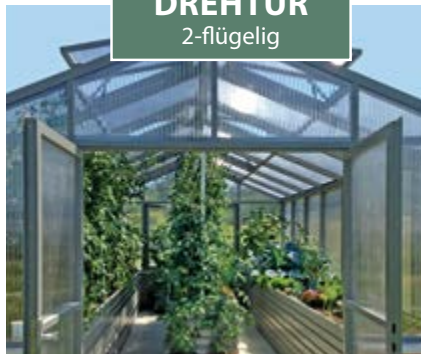

LÜFTUNG
automatisch



ORF - FERNSEHGARTEN

Dieses HANSEL Deluxe Gewächshaus steht im ORF - Fernsehgarten in Salzburg und kann jederzeit besichtigt werden.



SCHMUCKSTÜCKE IM GARTEN

ENGLISCHE GEWÄCHSHÄUSER



HANSE



ENGLISCHES GEWÄCHSHAUS

Individuelles Modell (Typ 1)

Wandhöhe 201 cm - Dachneigung 38°



Stilvoll, elegant und mit einem Hauch Vintage ergänzen Englische Gewächshäuser jeden klassisch, romantischen Garten. Das Englische Gewächshaus Typ 1 wird inkl. Firstverzierung geliefert und ist in den RAL-Farben 9005 Tiefschwarz, 6009 Tannengrün und 9010 Reinweiß erhältlich. Im Preis ist Dekor 1 oder 2 inkludiert - Sie haben die Wahl.

PREISE INDIVIDUELLES MODELL (INKL. DREHTÜR)

Art. Nr.	Breite x Länge	Fläche / m ²	Firsthöhe	ESG-Glas 4 mm Glasabstand 37 cm, UG-Wert 5,6	ESG-Glas 4 mm Glasabstand 73 cm, UG Wert 5,6	Montage	Fenster oben
1/ER22	ca. 236 x 236 cm	5,6 m ²	296 cm	€ 11.385,-	€ 9.654,-	€ 1.562,-	2
1/ER23	ca. 236 x 310 cm	7,3 m ²	296 cm	€ 12.713,-	€ 10.763,-	€ 1.758,-	2
1/ER2E	ca. 236 x 74 cm	1,7 m ²		€ 1.328,-	€ 1.108,-		
1/ER33	ca. 310 x 310 cm	9,6 m ²	314 cm	€ 13.829,-	€ 11.719,-	€ 1.954,-	3
1/ER34	ca. 310 x 458 cm	14,2 m ²	314 cm	€ 16.789,-	€ 14.208,-	€ 2.345,-	4
1/ER36	ca. 310 x 605 cm	18,8 m ²	314 cm	€ 19.582,-	€ 16.539,-	€ 2.735,-	4
1/ER3E	ca. 310 x 74 cm	2,3 m ²		€ 1.412,-	€ 1.203,-		

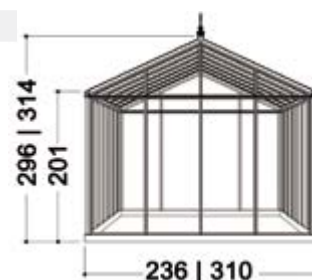
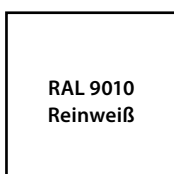
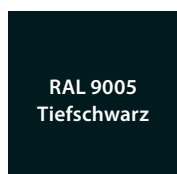
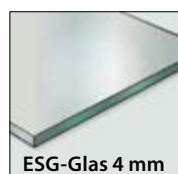

ENGLISCHES GEWÄCHSHAUS

Standard Modell (Typ 2)

Wandhöhe 161 cm - Dachneigung 38°



HANSEL-Gewächshäuser sind das Nonplusultra für den Hobbygärtner! Das Englische Gewächshaus Typ 2 wird inkl. Firstverzierung geliefert und ist in der RAL Farbe 9005 Tiefschwarz erhältlich. Passendes Zubehör wie Sonnenschutz und Regale sehen Sie auf Seite 24. Wir beraten Sie gerne!

PREISE STANDARD MODELL (INKL. SCHIEBETÜR)

Art. Nr.	Breite x Länge	Fläche / m ²	Höhe 2	ESG-Glas 4 mm Glasabstand 73 cm, UG Wert 5,6	Montage	Fenster oben
1/JV23	ca. 236 x 310 cm	7,3 m ²	256 cm	€ 4.266,-	€ 1.758,-	1
1/JV24	ca. 236 x 384 cm	9,1 m ²	256 cm	€ 4.789,-	€ 1.954,-	2
1/JV25	ca. 236 x 458 cm	10,8 m ²	256 cm	€ 5.116,-	€ 2.150,-	2

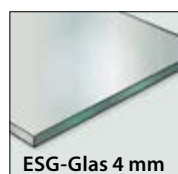

RAL 9005
Tiefschwarz

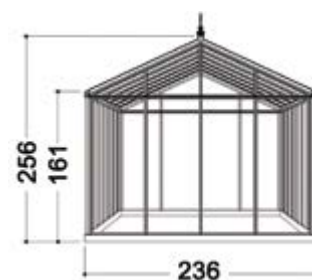

ENGLISCHES GEWÄCHSHAUS

Individuelles Modell (Typ 3)

Wandhöhe 201 cm - Dachneigung 38°



Das Englische Gewächshaus Typ 3 wird inkl. Firstverzierung geliefert und ist in den RAL Farben 9005 Tiefschwarz, 6009 Tannengrün und 9010 Reinweiß erhältlich. Ein richtiger Hingucker in Ihrem Garten!

PREISE INDIVIDUELLES MODELL (INKL. DREHTÜRE)

Art. Nr.	Breite x Länge	Fläche / m ²	Firsthöhe	ESG-Glas 4 mm Glasabstand 37 cm, UG Wert 5,6	ESG-Glas 4 mm Glasabstand 73 cm, UG Wert 5,6	Montage	Fenster oben
1/EV22	ca. 236 x 236 cm	5,6 m ²	296 cm	€ 7.347,-	€ 6.262,-	€ 1.564,-	1
1/EV23	ca. 236 x 310 cm	7,3 m ²	296 cm	€ 8.258,-	€ 7.051,-	€ 1.758,-	2
1/EV2E	ca. 236 x 74 cm	1,7 m ²		€ 767,-	€ 649,-	€ 714,-	
1/EV33	ca. 310 x 310 cm	9,6 m ²	314 cm	€ 8.653,-	€ 7.377,-	€ 1.954,-	2
1/EV34	ca. 310 x 458 cm	14,2 m ²	314 cm	€ 10.474,-	€ 8.918,-	€ 2.345,-	3
1/EV36	ca. 310 x 605 cm	18,8 m ²	314 cm	€ 12.448,-	€ 10.618,-	€ 2.735,-	5
1/EV3E	ca. 310 x 74 cm	2,3 m ²		€ 842,-	€ 698,-		

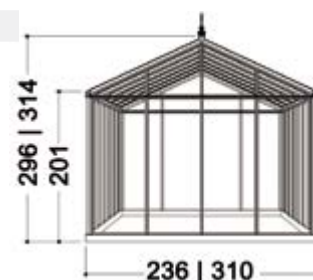
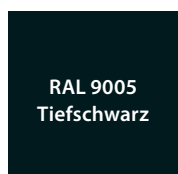
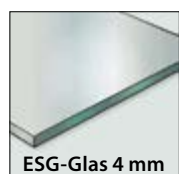

20

ENGLISCHES GEWÄCHSHAUS

Standard Modell (Typ 4)

Wandhöhe 181 cm - Dachneigung 25°



Das Englische Gewächshaus Typ 4 wird inkl. Firstverzierung geliefert und ist in den RAL Farben 9005 Tiefschwarz und 6009 Tannengrün erhältlich. Dieses Gewächshaus wurde mit viel Liebe zum Detail, Ästhetik und hoher Qualität entwickelt.

PREISE STANDARD MODELL (INKL. LAMELLENFENSTER & SCHIEBETÜR)

Art. Nr.	Breite x Länge	Fläche / m ²	Firsthöhe	ESG-Glas 4 mm Glasabstand 73 cm, UG Wert 5,6	Montage	Fenster oben
1/UV12	ca. 162 x 236 cm	3,8 m ²	217 cm	€ 3.461,-	€ 1.368,-	-



RAL 9005
Tiefschwarz

RAL 6009
Tannengrün

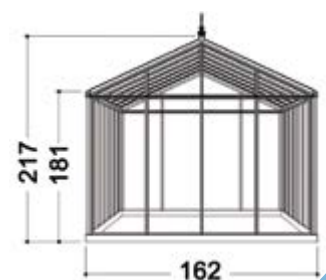

ENGLISCHES GEWÄCHSHAUS

Individuelles Modell (Typ 5)

Wandhöhe 201 cm - Dachneigung 25°



Ob stille Oase oder als ganzjährig genutztes Gewächshaus, das Gewächshaus Typ 5 bietet für jede Nutzung und jeden Garten ein passendes Design. Es wird inkl. Firstverzierung geliefert und ist in den RAL Farben 9005 Tiefschwarz, 6009 Tannengrün und 9010 Reinweiß erhältlich.

PREISE INDIVIDUELLES MODELL (INKL. DREHTÜR)

Art. Nr.	Breite x Länge	Fläche / m ²	Firsthöhe	ESG-Glas 4 mm Glasabstand 37 cm, UG Wert 5,6	ESG-Glas 4 mm Glasabstand 73 cm, UG Wert 5,6	Montage	Fenster oben
1/HV22	ca. 236 x 236 cm	5,6 m ²	260 cm	€ 6.968,-	€ 5.951,-	€ 1.564,-	1
1/HV23	ca. 236 x 310 cm	7,3 m ²	260 cm	€ 7.863,-	€ 6.717,-	€ 1.758,-	2
1/HV2E	ca. 236 x 74 cm	1,7 m ²		€ 744,-	€ 615,-		
1/HV33	ca. 310 x 310 cm	9,6 m ²	274 cm	€ 8.478,-	€ 7.233,-	€ 1.954,-	2
1/HV34	ca. 310 x 458 cm	14,2 m ²	274 cm	€ 10.239,-	€ 8.729,-	€ 2.345,-	3
1/HV36	ca. 310 x 605 cm	18,8 m ²	274 cm	€ 12.000,-	€ 10.216,-	€ 2.735,-	4
1/HV3E	ca. 310 x 74 cm	2,3 m ²		€ 805,-	€ 676,-		
1/HV44	ca. 384 x 384 cm	14,7 m ²	278 cm	€ 10.193,-	€ 8.706,-	€ 2.540,-	4
1/HV45	ca. 384 x 458 cm	17,6 m ²	278 cm	€ 11.370,-	€ 9.897,-	€ 2.931,-	6
1/HV46	ca. 384 x 605 cm	23,3 m ²	278 cm	€ 13.275,-	€ 11.355,-	€ 3.712,-	7
1/HV4E	ca. 384 x 74 cm	2,8 m ²		€ 880,-	€ 729,-		

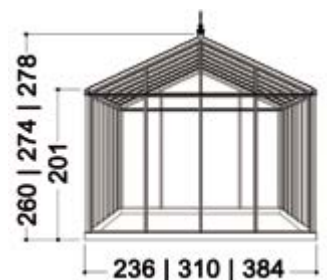
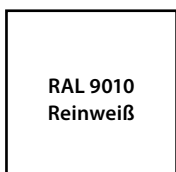
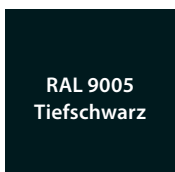

ENGLISCHES GEWÄCHSHAUS

Standard Modell (Typ 6)

Wandhöhe 181 cm - Dachneigung 25°



Das Englische Gewächshaus Typ 6 wird inkl. Firstverzierung, Schiebetür und Dachfenster geliefert. Die RAL Farben 9005 Tiefschwarz und 6009 Tannengrün stehen Ihnen zur Auswahl.

PREISE STANDARD MODELL (INKL. SCHIEBETÜR)

Art. Nr.	Breite x Länge	Fläche / m ²	Firsthöhe	ESG-Glas 4 mm Glasabstand 73 cm, UG Wert 5,6	Montage	Fenster oben
1/SV23	ca. 236 x 310 cm	7,3 m ²	240 cm	€ 4.554,-	€ 1.758,-	1
1/SV24	ca. 236 x 458 cm	10,8 m ²	240 cm	€ 5.518,-	€ 2.150,-	2
1/SV34	ca. 310 x 458 cm	14,2 m ²	254 cm	€ 6.125,-	€ 2.345,-	2
1/SV36	ca. 310 x 605 cm	18,8 m ²	254 cm	€ 7.362,-	€ 2.735,-	3



RAL 9005
Tiefschwarz

RAL 6009
Tannengrün

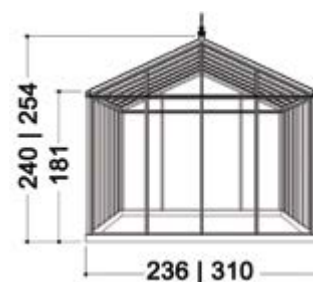

PREISLISTE ZUBEHÖR: ENGLISCHES GEWÄCHSHAUS



Art. Nr. 1/E002 RAL 2: weitere RAL-Farben Preis auf Anfrage



Art. Nr. 1/E004
Schiebetür
Breite: 73 cm € 312,-



Art. Nr. 1/E005
Doppelschiebetür
Breite: 146 cm € 686,-



Art. Nr. 1/E007
Doppeldrehtür
Breite: 144 cm € 1418,-



Art. Nr. 1/E006
Drehtür
Breite: 73 cm € 709,-



Art. Nr. 1/E009
Dachfenster € 168,-



Art. Nr. 1/E010
Fenster seitlich oder Rückwand
€ 168,-



Sonnenschutz (Vorhang)
Gewächshaus, Breite: 236 cm
1/E011, Länge: 73 cm € 77,-
1/E0111, Länge: 300 cm € 232,-
Gewächshaus, Breite: 310/384 cm
1/E0112, Länge: 73 cm € 90,-
1/E0113, Länge: 300 cm € 314,-



Art. Nr. 1/E0014
Glaslamellenfenster
Breite: 73 cm € 196,-

Art. Nr. 1/E0015
Fensteröffner für Glaslamellen
€ 64,-

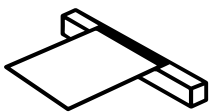

Art. Nr. 1/E0026
Einfahrtshilfe € 126,-



Art. Nr. 1/E0017
Tab5, T = 53 cm
Breites Regal, L = 150 cm € 184,-



Art. Nr. 1/E0016
Tab2, T = 23 cm
Kleines Regal, L = 150 cm € 89,-



Regal mit Pflanzschale, T = 50 cm
1/E0018, Länge: 236 cm € 402,-
1/E0019, Länge: 310 cm € 554,-
1/E0020, Länge: 458 cm € 707,-
1/E0021, Länge: 606 cm € 858,-



Ablage, T = 12 cm
1/E0022, Länge: 236 cm € 149,-
1/E0023, Länge: 310 cm € 202,-
1/E0024, Länge: 458 cm € 255,-
1/E0025, Länge: 606 cm € 310,-



Art. Nr. 1/E008
Gewächshaus auf Mauer
vorgefertigt
inkl. Türverlängerung € 955,-



2 Dachrollen (Sonnenschutz)
fertig vormontiert & gespannt, inkl. univer-
selles Aufhänageset für alle Gewächshäuser,
Auszugslänge: 2,4 m

1/V015 Breite 1m:	€ 399,-
1/V016 Breite 1,5 m:	€ 439,-
1/V017 Breite 2 m:	€ 479,-
1/V018 Breite 2,5 m:	€ 559,-



Sonnenschutz (Rollo) für den
Seitenbereich:

1 Seitenrollo	
1/V019 Breite 1 m	€ 272,-
1/V020 Breite 1,5 m	€ 295,-
1/V021 Breite 2 m	€ 324,-
1/V022 Breite 2,5 m	€ 368,-



Art. Nr. 1/V013
Türstopper Stk. € 115,-



Alle Preise inkl. MwSt.
Alle Maßangaben sind ca.



HANSEL

EINZIGARTIGE EIGENSCHAFTEN

HANSEL

Viktorianische Gewächshäuser

Gewächshäuser ohne Kompromisse bei der Qualität und mit viel Liebe zum Detail. Die Viktorianischen Gewächshäuser von HANSEL erfüllen diese Kriterien voll und ganz. Ideal auch für aller kleinste Gartenbereiche mit wenig Fläche und dennoch viel Raum für eigene Früchte und Gemüse. Im HANSEL-Schaugarten können Sie u.a. auch Viktorianische Gewächshäuser vor Ort besichtigen - auf über 2000 m² präsentieren wir unsere Produktvielfalt! Besuchen Sie uns - wir freuen uns!



VIKTORIANISCHES T-GEWÄCHSHAUS

mit Kapelle

Wandhöhe: 178 cm - Dachneigung 45° - Glasabstand 37 cm - ausschließlich mit ESG-Glas oder VSG-Glas



AUSSTATTUNG:

- Alu-Konstruktion
- Viktorianische Firstverzierung
- Regenrinnen mit bodenlangen Fallrohren
- Gummidichtungen schwarz
- eine Flügeltür mit Zylinderschloss

- | | |
|----------------------|--------------------|
| ■ 3005 Weinrot | ■ 5010 Enzianblau |
| ■ 3011 Braunrot | ■ 6005 Moosgrün |
| ■ 6009 Tannengrün | ■ 9005 Tiefschwarz |
| ■ 7016 Anthrazitgrau | ■ 9010 Reinweiß |

Weitere RAL-Sonderfarben: Preis auf Anfrage!

KAPELLEN-OPTIONEN:

- Kapellenbreite 1: 156 cm
- Kapellenbreite 2: 236 cm (gleicher Preis)

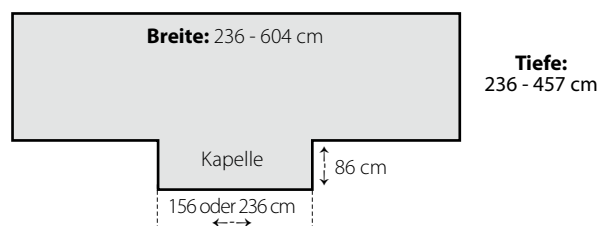

Weitere Größen auf Anfrage Möglich!
Inkl. 3D Entwurf zur Bestellung.

Firsthöhe ca. 296 cm	Name	Tiefe x Breite zzgl. Kapelle	Fenster	Dach und Seitenwände 4 mm ESG-K-Glas UG-Wert 3,6	Dach 16 mm VSG Iso-Glas Seitenwände 14 mm ESG-Iso-Glas UG-Wert 3	Montage
	Grace	ca. 236 x 236 cm	2	€ 11.033,-	€ 15.678,-	€ 1.758,-
	Grace	ca. 236 x 309 cm	2	€ 13.550,-	€ 19.629,-	€ 1.954,-
	Grace	ca. 236 x 380 cm	4	€ 16.067,-	€ 23.403,-	€ 2.150,-
	Grace	ca. 236 x 457 cm	4	€ 18.580,-	€ 27.056,-	€ 2.540,-
	Grace	ca. 236 x 532 cm	4	€ 21.095,-	€ 29.873,-	€ 2.735,-
	Grace	ca. 236 x 604 cm	4	€ 23.608,-	€ 33.771,-	€ 3.127,-
Firsthöhe ca. 315 cm	Name	Tiefe x Breite zzgl. Kapelle	Fenster	Dach und Seitenwände 4 mm ESG-K-Glas UG-Wert 3,6	Dach 16 mm VSG Iso-Glas Seitenwände 14 mm ESG-Iso-Glas UG-Wert 3	Montage
	Dolly	ca. 273 x 236 cm	2	€ 12.386,-	€ 17.912,-	€ 1.758,-
	Dolly	ca. 273 x 309 cm	2	€ 15.263,-	€ 21.954,-	€ 1.954,-
	Dolly	ca. 273 x 380 cm	4	€ 18.150,-	€ 25.999,-	€ 2.150,-
	Dolly	ca. 273 x 457 cm	4	€ 21.031,-	€ 30.047,-	€ 2.540,-
	Dolly	ca. 273 x 532 cm	4	€ 23.922,-	€ 34.091,-	€ 2.735,-
	Dolly	ca. 273 x 604 cm	4	€ 26.803,-	€ 38.135,-	€ 3.127,-
Firsthöhe ca. 333 cm	Name	Tiefe x Breite zzgl. Kapelle	Fenster	Dach und Seitenwände 4 mm ESG-K-Glas UG-Wert 3,6	Dach 16 mm VSG Iso-Glas Seitenwände 14 mm ESG-Iso-Glas UG-Wert 3	Montage
	Bella	ca. 309 x 236 cm	2	€ 13.259,-	€ 19.173,-	€ 1.954,-
	Bella	ca. 309 x 309 cm	2	€ 16.035,-	€ 23.075,-	€ 2.150,-
	Bella	ca. 309 x 380 cm	4	€ 18.818,-	€ 26.987,-	€ 2.345,-
	Bella	ca. 309 x 457 cm	4	€ 21.589,-	€ 30.898,-	€ 2.735,-
	Bella	ca. 309 x 532 cm	4	€ 24.363,-	€ 34.811,-	€ 2.931,-
	Bella	ca. 309 x 604 cm	6	€ 27.140,-	€ 38.725,-	€ 3.321,-
Firsthöhe ca. 351 cm	Name	Tiefe x Breite zzgl. Kapelle	Fenster	Dach und Seitenwände 4 mm ESG-K-Glas UG-Wert 3,6	Dach 16 mm VSG Iso-Glas Seitenwände 14 mm ESG-Iso-Glas UG-Wert 3	Montage
	Holly	ca. 346 x 236 cm	2	€ 15.046,-	€ 21.676,-	€ 1.954,-
	Holly	ca. 346 x 309 cm	2	€ 18.264,-	€ 26.206,-	€ 2.150,-
	Holly	ca. 346 x 380 cm	4	€ 21.485,-	€ 30.737,-	€ 2.345,-
	Holly	ca. 346 x 457 cm	4	€ 24.639,-	€ 35.267,-	€ 2.735,-
	Holly	ca. 346 x 532 cm	4	€ 27.924,-	€ 39.798,-	€ 2.931,-
	Holly	ca. 346 x 604 cm	6	€ 31.141,-	€ 44.334,-	€ 3.321,-
Firsthöhe ca. 380 cm	Name	Tiefe x Breite zzgl. Kapelle	Fenster	Dach und Seitenwände 4 mm ESG-K-Glas UG-Wert 3,6	Dach 16 mm VSG Iso-Glas Seitenwände 14 mm ESG-Iso-Glas UG-Wert 3	Montage
	Nelly	ca. 380 x 236 cm	2	€ 16.699,-	€ 23.590,-	€ 2.150,-
	Nelly	ca. 380 x 309 cm	2	€ 19.941,-	€ 28.581,-	€ 2.345,-
	Nelly	ca. 380 x 380 cm	4	€ 23.446,-	€ 33.574,-	€ 2.540,-
	Nelly	ca. 380 x 457 cm	4	€ 27.028,-	€ 38.567,-	€ 2.931,-
	Nelly	ca. 380 x 532 cm	4	€ 30.568,-	€ 43.558,-	€ 3.321,-
	Nelly	ca. 380 x 604 cm	6	€ 34.117,-	€ 48.552,-	€ 3.712,-
Firsthöhe ca. 390 cm	Name	Tiefe x Breite zzgl. Kapelle	Fenster	Dach und Seitenwände 4 mm ESG-K-Glas UG-Wert 3,6	Dach 16 mm VSG Iso-Glas Seitenwände 14 mm ESG-Iso-Glas UG-Wert 3	Montage
	Scarlett	ca. 423 x 236 cm	2	€ 17.717,-	€ 25.473,-	€ 2.150,-
	Scarlett	ca. 423 x 309 cm	2	€ 21.576,-	€ 30.905,-	€ 2.345,-
	Scarlett	ca. 423 x 380 cm	4	€ 25.438,-	€ 36.330,-	€ 2.540,-
	Scarlett	ca. 423 x 457 cm	4	€ 29.297,-	€ 41.766,-	€ 2.931,-
	Scarlett	ca. 423 x 532 cm	4	€ 33.158,-	€ 47.198,-	€ 3.321,-
	Scarlett	ca. 423 x 604 cm	6	€ 37.019,-	€ 52.630,-	€ 3.712,-
Firsthöhe ca. 407 cm	Name	Tiefe x Breite zzgl. Kapelle	Fenster	Dach und Seitenwände 4 mm ESG-K-Glas UG-Wert 3,6	Dach 16 mm VSG Iso-Glas Seitenwände 14 mm ESG-Iso-Glas UG-Wert 3	Montage
	Robin	ca. 457 x 236 cm	2	€ 19.099,-	€ 27.452,-	€ 2.540,-
	Robin	ca. 457 x 309 cm	2	€ 23.286,-	€ 33.343,-	€ 2.735,-
	Robin	ca. 457 x 380 cm	4	€ 27.473,-	€ 39.237,-	€ 2.931,-
	Robin	ca. 457 x 457 cm	4	€ 31.661,-	€ 45.125,-	€ 3.321,-
	Robin	ca. 457 x 532 cm	4	€ 35.847,-	€ 51.020,-	€ 3.908,-
	Robin	ca. 457 x 604 cm	6	€ 40.039,-	€ 56.912,-	€ 4.298,-

VIKTORIANISCHES GEWÄCHSHAUS

ohne Kapelle

Wandhöhe: 178 cm - Dachneigung 45° - Glasabstand 37 cm - ausschließlich mit ESG-Glas oder VSG-Glas



AUSSTATTUNG:

- Alu-Konstruktion,
- Viktorianische Firstverzierung
- Regenrinnen mit bodenlangen Fallrohren
- Gummidichtungen
- eine Flügeltür mit Zylinderschloss

■ 3005 Weinrot ■ 5010 Enzianblau ■ 6009 Tannengrün ■ 9005 Tiefschwarz
■ 3011 Braunrot ■ 6005 Moosgrün ■ 7016 Anthrazitgrau □ 9010 Reinweiß

Weitere RAL-Sonderfarben: Preis auf Anfrage!



Sondermaße gegen Aufpreis jederzeit möglich!
Inkl. 3D Entwurf zur Bestellung.

30

Firsthöhe ca. 296 cm	Name	Breite x Tiefe	Fenster	Dach und Seitenwände 4 mm ESG-K-Glas UG-Wert 3,6	Dach 16 mm VSG Iso-Glas Seitenwände 14 mm ESG Iso-Glas UG-Wert 3	Montage
	Rose	ca. 236 x 236 cm	2	€ 7.823,-	€ 11.216,-	€ 1.564,-
	Rose	ca. 236 x 309 cm	2	€ 9.984,-	€ 14.266,-	€ 1.758,-
	Rose	ca. 236 x 380 cm	4	€ 12.145,-	€ 17.313,-	€ 1.954,-
	Rose	ca. 236 x 457 cm	4	€ 14.304,-	€ 20.362,-	€ 2.345,-
	Rose	ca. 236 x 532 cm	4	€ 16.466,-	€ 23.405,-	€ 2.540,-
	Rose	ca. 236 x 604 cm	6	€ 18.627,-	€ 26.454,-	€ 2.735,-

Firsthöhe ca. 315 cm	Name	Breite x Tiefe	Fenster	Dach und Seitenwände 4 mm ESG-K-Glas UG-Wert 3,6	Dach 16 mm VSG Iso-Glas Seitenwände 14 mm ESG Iso-Glas UG-Wert 3	Montage
	Nancy	ca. 273 x 236 cm	2	€ 9.035,-	€ 12.913,-	€ 1.564,-
	Nancy	ca. 273 x 309 cm	2	€ 11.520,-	€ 16.411,-	€ 1.758,-
	Nancy	ca. 273 x 380 cm	4	€ 14.005,-	€ 19.908,-	€ 1.954,-
	Nancy	ca. 273 x 457 cm	4	€ 16.489,-	€ 23.385,-	€ 2.345,-
	Nancy	ca. 273 x 532 cm	4	€ 18.971,-	€ 26.906,-	€ 2.540,-
	Nancy	ca. 273 x 604 cm	6	€ 21.461,-	€ 30.404,-	€ 2.735,-

Firsthöhe ca. 333 cm	Name	Breite x Tiefe	Fenster	Dach und Seitenwände 4 mm ESG-K-Glas UG-Wert 3,6	Dach 16 mm VSG Iso-Glas Seitenwände 14 mm ESG Iso-Glas UG-Wert 3	Montage
	Diana	ca. 309 x 236 cm	2	€ 9.638,-	€ 13.944,-	€ 1.758,-
	Diana	ca. 309 x 309 cm	2	€ 12.245,-	€ 17.511,-	€ 1.954,-
	Diana	ca. 309 x 380 cm	4	€ 14.849,-	€ 21.191,-	€ 2.150,-
	Diana	ca. 309 x 457 cm	4	€ 17.443,-	€ 24.871,-	€ 2.540,-
	Diana	ca. 309 x 532 cm	4	€ 20.067,-	€ 28.549,-	€ 2.735,-
	Diana	ca. 309 x 604 cm	6	€ 22.665,-	€ 32.231,-	€ 2.931,-

Firsthöhe ca. 351 cm	Name	Breite x Tiefe	Fenster	Dach und Seitenwände 4 mm ESG-K-Glas UG-Wert 3,6	Dach 16 mm VSG Iso-Glas Seitenwände 14 mm ESG Iso-Glas UG-Wert 3	Montage
	Meggan	ca. 346 x 236 cm	2	€ 11.633,-	€ 16.627,-	€ 1.758,-
	Meggan	ca. 346 x 309 cm	2	€ 14.792,-	€ 21.077,-	€ 1.954,-
	Meggan	ca. 346 x 380 cm	4	€ 17.949,-	€ 25.526,-	€ 2.150,-
	Meggan	ca. 346 x 457 cm	4	€ 21.110,-	€ 30.002,-	€ 2.540,-
	Meggan	ca. 346 x 532 cm	4	€ 24.264,-	€ 34.424,-	€ 2.735,-
	Meggan	ca. 346 x 604 cm	6	€ 27.435,-	€ 38.872,-	€ 2.931,-

Firsthöhe ca. 380 cm	Name	Breite x Tiefe	Fenster	Dach und Seitenwände 4 mm ESG-K-Glas UG-Wert 3,6	Dach 16 mm VSG Iso-Glas Seitenwände 14 mm ESG Iso-Glas UG-Wert 3	Montage
	Charly	ca. 380 x 236 cm	2	€ 12.840,-	€ 18.363,-	€ 2.150,-
	Charly	ca. 380 x 309 cm	2	€ 16.297,-	€ 23.234,-	€ 2.345,-
	Charly	ca. 380 x 380 cm	4	€ 19.758,-	€ 28.447,-	€ 2.540,-
	Charly	ca. 380 x 457 cm	4	€ 23.213,-	€ 32.977,-	€ 2.931,-
	Charly	ca. 380 x 532 cm	4	€ 26.667,-	€ 37.845,-	€ 3.321,-
	Charly	ca. 380 x 604 cm	6	€ 30.120,-	€ 42.718,-	€ 3.712,-

Firsthöhe ca. 390 cm	Name	Breite x Tiefe	Fenster	Dach und Seitenwände 4 mm ESG-K-Glas UG-Wert 3,6	Dach 16 mm VSG Iso-Glas Seitenwände 14 mm ESG Iso-Glas UG-Wert 3	Montage
	Kate	ca. 423 x 236 cm	2	€ 14.266,-	€ 20.370,-	€ 2.150,-
	Kate	ca. 423 x 309 cm	2	€ 18.077,-	€ 25.735,-	€ 2.345,-
	Kate	ca. 423 x 380 cm	4	€ 21.886,-	€ 31.102,-	€ 2.540,-
	Kate	ca. 423 x 457 cm	4	€ 25.699,-	€ 36.469,-	€ 2.931,-
	Kate	ca. 423 x 532 cm	4	€ 29.516,-	€ 41.834,-	€ 3.321,-
	Kate	ca. 423 x 604 cm	6	€ 33.352,-	€ 47.202,-	€ 3.712,-

Firsthöhe ca. 407 cm	Name	Breite x Tiefe	Fenster	Dach und Seitenwände 4 mm ESG-K-Glas UG-Wert 3,6	Dach 16 mm VSG Iso-Glas Seitenwände 14 mm ESG Iso-Glas UG-Wert 3	Montage
	Camilla	ca. 457 x 236 cm	2	€ 15.513,-	€ 22.169,-	€ 2.345,-
	Camilla	ca. 457 x 309 cm	2	€ 19.626,-	€ 27.956,-	€ 2.540,-
	Camilla	ca. 457 x 380 cm	4	€ 23.733,-	€ 33.747,-	€ 2.735,-
	Camilla	ca. 457 x 457 cm	4	€ 27.843,-	€ 39.535,-	€ 3.127,-
	Camilla	ca. 457 x 532 cm	4	€ 31.957,-	€ 45.321,-	€ 3.517,-
	Camilla	ca. 457 x 604 cm	6	€ 36.026,-	€ 51.107,-	€ 3.908,-

PREISLISTE ZUBEHÖR

Viktorianisches Gewächshaus



- 3005 Weinrot
- 5010 Enzianblau
- 6009 Tannengrün
- 9005 Tiefschwarz
- 3011 Braunrot
- 6005 Moosgrün
- 7016 Anthrazitgrau
- 9010 Reinweiß

Weitere RAL-Sonderfarben: Preis auf Anfrage!

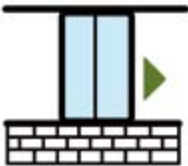

Art. Nr. 1/V009
Schiebefenster
bis zur Mauerhöhe
Breite: ca. 71 cm
mit Zylinderschloss
farbig pulverbeschichtet € 703,-



Art. Nr. 1/V010
Doppelschiebefenster
bis zur Mauerhöhe
Breite: 2 x ca. 71 cm
mit Zylinderschloss
farbig pulverbeschichtet € 1.278,-

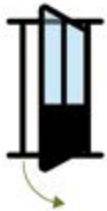

Art. Nr. 1/V001
Einzelflügeltür
Breite: ca. 71 cm
mit Zylinderschloss
farbig pulverbeschichtet € 959,-



Art. Nr. 1/V011
Großes Schiebefenster
bis zur Mauerhöhe
Breite: ca. 131 cm
mit Zylinderschloss
farbig pulverbeschichtet € 829,-



Art. Nr. 1/V002
Doppelflügeltür
Breite: ca. 131 cm
mit Zylinderschloss
farbig pulverbeschichtet € 1.674,-



Art. Nr. 1/V004
Seitenwandfenster
L x B: ca. 80 x 71 cm
farbig pulverbeschichtet € 217,-



Art. Nr. 1/V006
Pferdestalltür einflügelig
Breite: ca. 71 cm
mit Zylinderschloss
farbig pulverbeschichtet € 1.375,-



Art. Nr. 1/V003
Seitenwandfenster lang
bis zur Mauerhöhe
Breite: ca. 71 cm
farbig pulverbeschichtet € 247,-



Art. Nr. 1/V007
Pferdestalltür, zweiflügelig
Breite: ca. 131 cm
mit Zylinderschloss
farbig pulverbeschichtet € 2085,-



Art. Nr. 1/V012
Regal mit Pflanzschale
lfm € 198,-



Art. Nr. 1/V005
zusätzliches Dachfenster
L x B: ca. 80 x 71 cm
farbig pulverbeschichtet € 217,-



Art. Nr. 1/V008b
Pikiertasse
L x B: 54 x 31 cm schwarz € 9,-



Aufpreis Gewächshaus auf Mauer inkl.
Türverlängerung

Art. Nr. 1/V014 € 474,-
(Mauerhöhe idealerweise
43 cm od. 63 cm od. 83 cm)



Art. Nr. 1/V013
Türstopper
Stk. € 115,-



Art. Nr. 1/V008
Regal mit schwarzen Pikiertassen
Breite 31 cm € 108,-



Art. Nr. 1/V008a
Arbeitstisch
pulverbeschichtet € 111,-



2 Dachrollos (Sonnenschutz)
fertig vormontiert & gespannt inkl. universelles
Aufhängeset für alle Gewächshäuser, Auszugs-
länge: 2,4 m
1/V015 Breite 1 m: € 399,-
1/V016 Breite 1,5 m: € 439,-
1/V017 Breite 2 m: € 479,-
1/V018 Breite 2,5 m: € 559,-



Sonnenschutz (Rollo) für den
Seitenbereich:

1 Seitenrollo
1/V019 Breite 1 m € 272,-
1/V020 Breite 1,5 m € 295,-
1/V021 Breite 2 m € 324,-
1/V022 Breite 2,5 m € 368,-



Individuell gefertigte Gemüse-Hochbeete
für viktorianische Gewächshäuser.
Preis auf Anfrage.



Änderung der Standardmaße:
Aufpreis auf Anfrage!

Alle Preise inkl. MwSt.
Alle Maßangaben sind ca.



HANSEL



HANSEL

TRADITIONELLE GEWÄCHSHÄUSER

Ein Gewächshaus für höchste Ansprüche – wählen Sie aus unterschiedlichen Verglasungen.





3D ENTWURF
ZUR BESTELLUNG



GEWÄCHSHAUS TRADITIONELL ISO 1

Dachneigung 22,5° - Glasabstand 98 cm

■ 3004 Purpurrot	■ 6009 Tannengrün	■ 7039 Quarzgrau	■ 9005 Tiefschwarz	□ 9010 Reinweiß
■ 3011 Braunrot	■ 6005 Moosgrün	■ 7016 Anthrazitgrau	■ 8019 Graubraun	□ 1013 Perlweiß
		■ Alu-Natur		

Weitere RAL-Sonderfarben: Preis auf Anfrage!

Seitenwandhöhe 201, Firsthöhe ca. 256 cm

Name	Breite x Tiefe	FE	m2	16 mm DSP UG 2,3	Seitenwände & Dreiecke 14 mm ESG Iso-Glas, UG 3,0 Dach 16 mm DSP, UG 2,3	Pulver- beschichtung	Montage
Katharina	ca. 236 x 236 cm	2	5,6	€ 5.243,-	€ 5.876,-	€ 996,-	€ 1.563,-
Katharina	ca. 236 x 310 cm	2	7,3	€ 5.430,-	€ 6.722,-	€ 1.268,-	€ 1.758,-
Katharina	ca. 236 x 409 cm	2	9,7	€ 6.310,-	€ 7.757,-	€ 1.477,-	€ 1.954,-
Katharina	ca. 236 x 508 cm	3	12,0	€ 7.209,-	€ 8.812,-	€ 1.598,-	€ 2.150,-
Katharina	ca. 236 x 607 cm	3	14,3	€ 8.074,-	€ 9.834,-	€ 1.773,-	€ 2.735,-
Katharina	ca. 236 x 706 cm	4	16,7	€ 9.040,-	€ 10.963,-	€ 1.998,-	€ 3.127,-

Seitenwandhöhe 201, Firsthöhe ca. 270 cm

Name	Breite x Tiefe	FE	m2	16 mm DSP UG 2,3	Seitenwände & Dreiecke 14 mm ESG Iso-Glas, UG 3,0 Dach 16 mm DSP, UG 2,3	Pulver- beschichtung	Montage
Barbara	ca. 310 x 310 cm	2	9,6	€ 6.125,-	€ 7.655,-	€ 1.287,-	€ 1.954,-
Barbara	ca. 310 x 409 cm	2	12,7	€ 7.082,-	€ 8.774,-	€ 1.585,-	€ 2.345,-
Barbara	ca. 310 x 508 cm	3	15,7	€ 8.000,-	€ 9.854,-	€ 1.642,-	€ 2.735,-
Barbara	ca. 310 x 607 cm	3	18,8	€ 8.927,-	€ 10.938,-	€ 1.930,-	€ 2.931,-
Barbara	ca. 310 x 706 cm	4	21,9	€ 9.934,-	€ 12.015,-	€ 2.133,-	€ 3.321,-

Seitenwandhöhe 201, Firsthöhe ca. 296 cm

Name	Breite x Tiefe	FE	m2	16 mm DSP UG 2,3	Seitenwände & Dreiecke 14 mm ESG Iso-Glas, UG 3,0 Dach 16 mm DSP, UG 2,3	Pulver- beschichtung	Montage
Vera	ca. 409 x 310 cm	2	12,7	€ 8.556,-	€ 10.506,-	€ 2.188,-	€ 2.345,-
Vera	ca. 409 x 409 cm	3	16,7	€ 9.999,-	€ 11.574,-	€ 2.399,-	€ 2.540,-
Vera	ca. 409 x 508 cm	3	20,8	€ 11.794,-	€ 13.555,-	€ 2.889,-	€ 2.931,-
Vera	ca. 409 x 607 cm	5	24,8	€ 13.880,-	€ 15.525,-	€ 3.487,-	€ 3.517,-
Vera	ca. 409 x 706 cm	6	28,9	€ 15.667,-	€ 17.351,-	€ 4.025,-	€ 3.908,-

Seitenwandhöhe 201, Firsthöhe ca. 320 cm

Name	Breite x Tiefe	FE	m2	16 mm DSP UG 2,3	Seitenwände & Dreiecke 14 mm ESG Iso-Glas, UG 3,0 Dach 16 mm DSP, UG 2,3	Pulver- beschichtung	Montage
Lisbeth	ca. 509 x 310 cm	2	15,8	€ 10.834,-	€ 12.971,-	€ 2.800,-	€ 2.540,-
Lisbeth	ca. 509 x 409 cm	3	20,8	€ 12.124,-	€ 14.485,-	€ 2.990,-	€ 2.931,-
Lisbeth	ca. 509 x 508 cm	3	25,9	€ 14.583,-	€ 16.789,-	€ 3.736,-	€ 3.321,-
Lisbeth	ca. 509 x 607 cm	5	30,9	€ 17.041,-	€ 19.311,-	€ 4.416,-	€ 3.712,-
Lisbeth	ca. 509 x 706 cm	6	35,9	€ 19.500,-	€ 21.867,-	€ 5.175,-	€ 4.103,-

Seitenwandhöhe 201, Firsthöhe ca. 343 cm

Name	Breite x Tiefe	FE	m2	16 mm DSP UG 2,3	Seitenwände & Dreiecke 14 mm ESG Iso-Glas, UG 3,0 Dach 16 mm DSP, UG 2,3	Pulver- beschichtung	Montage
Sibylle	ca. 607 x 310 cm	2	18,8	€ 12.271,-	€ 15.307,-	€ 3.105,-	€ 2.735,-
Sibylle	ca. 607 x 409 cm	4	24,8	€ 13.500,-	€ 16.486,-	€ 3.450,-	€ 3.321,-
Sibylle	ca. 607 x 508 cm	5	30,8	€ 16.939,-	€ 19.656,-	€ 4.715,-	€ 3.517,-
Sibylle	ca. 607 x 607 cm	5	36,8	€ 19.346,-	€ 22.366,-	€ 5.175,-	€ 3.908,-
Sibylle	ca. 607 x 706 cm	6	42,9	€ 22.138,-	€ 25.359,-	€ 6.210,-	€ 4.298,-



3D ENTWURF
ZUR BESTELLUNG



GEWÄCHSHAUS TRADITIONELL ISO 2

Dachneigung 25° - Glasabstand 73 cm

■ 3004 Purpurrot	■ 6009 Tannengrün	■ 7039 Quarzgrau	■ 9005 Tiefschwarz	□ 9010 Reinweiß
■ 3011 Braunrot	■ 6005 Moosgrün	■ 7016 Anthrazitgrau	■ 8019 Graubraun	□ 1013 Perlweiß
		■ Alu-Natur		

Weitere RAL-Sonderfarben: Preis auf Anfrage!

Seitenwandhöhe 201, Firsthöhe ca. 256 cm

Name	Breite x Tiefe	FE	m2	4 mm ESG K-Glas UG-Wert 3,6	8 mm DSP UG-Wert 3,3	Pulver- beschichtung	Montage
Mia	ca. 236 x 236 cm	2	5,6	€ 4.990,-	€ 4.047,-	€ 829,-	€ 1.564,-
Mia	ca. 236 x 309 cm	2	7,3	€ 5.854,-	€ 4.425,-	€ 918,-	€ 1.758,-
Mia	ca. 236 x 380 cm	2	9,0	€ 6.603,-	€ 5.156,-	€ 1.010,-	€ 1.954,-
Mia	ca. 236 x 457 cm	3	10,8	€ 7.174,-	€ 5.459,-	€ 1.180,-	€ 2.150,-
Mia	ca. 236 x 532 cm	3	12,6	€ 7.809,-	€ 5.905,-	€ 1.298,-	€ 2.540,-

Seitenwandhöhe 201, Firsthöhe ca. 270 cm

Name	Breite x Tiefe	FE	m2	4 mm ESG K-Glas UG-Wert 3,6	8 mm DSP UG-Wert 3,3	Pulver- beschichtung	Montage
Michaela	ca. 309 x 236 cm	2	7,3	€ 6.269,-	€ 4.512,-	€ 955,-	€ 1.758,-
Michaela	ca. 309 x 309 cm	2	9,5	€ 6.879,-	€ 5.096,-	€ 1.033,-	€ 1.954,-
Michaela	ca. 309 x 380 cm	2	11,7	€ 7.686,-	€ 5.390,-	€ 1.198,-	€ 2.150,-
Michaela	ca. 309 x 457 cm	3	14,1	€ 8.555,-	€ 5.946,-	€ 1.255,-	€ 2.540,-
Michaela	ca. 309 x 532 cm	3	16,4	€ 9.297,-	€ 6.486,-	€ 1.364,-	€ 2.931,-

Seitenwandhöhe 201, Firsthöhe ca. 292 cm

Name	B x T in cm	FE	m2	4 mm ESG K-Glas UG-Wert 3,6	8 mm DSP UG-Wert 3,3	Pulver- beschichtung	Montage
Sissy	ca. 380 x 236 cm	2	9,0	€ 7.339,-	€ 5.011,-	€ 1.111,-	€ 2.150,-
Sissy	ca. 380 x 309 cm	2	11,7	€ 8.678,-	€ 6.063,-	€ 1.422,-	€ 2.345,-
Sissy	ca. 380 x 380 cm	2	14,4	€ 10.034,-	€ 7.051,-	€ 1.721,-	€ 2.540,-
Sissy	ca. 380 x 457 cm	3	17,4	€ 11.124,-	€ 7.811,-	€ 1.901,-	€ 2.931,-
Sissy	ca. 380 x 532 cm	3	20,2	€ 12.454,-	€ 8.778,-	€ 2.244	€ 3.321,-

Seitenwandhöhe 201, Firsthöhe ca. 332 cm

Name	Breite x Tiefe	FE	m2	4 mm ESG K-Glas UG-Wert 3,6	8 mm DSP UG-Wert 3,3	Pulver- beschichtung	Montage
Lila	ca. 532 x 236 cm	2	12,6	€ 9.345,-	€ 6.148,-	€ 1.299,-	€ 2.540,-
Lila	ca. 532 x 309 cm	3	16,4	€ 10.999,-	€ 7.138,-	€ 1.721,-	€ 2.931,-
Lila	ca. 532 x 380 cm	4	20,2	€ 12.709,-	€ 8.336,-	€ 2.125,-	€ 3.321,-
Lila	ca. 532 x 457 cm	4	24,3	€ 15.412,-	€ 10.302,-	€ 2.896,-	€ 3.712,-
Lila	ca. 532 x 532 cm	5	28,3	€ 17.026,-	€ 11.502,-	€ 3.322,-	€ 4.103,-

Seitenwandhöhe 201, Firsthöhe ca. 337 cm

Name	Breite x Tiefe	FE	m2	4 mm ESG K-Glas UG-Wert 3,6	8 mm DSP UG-Wert 3,3	Pulver- beschichtung	Montage
Emma	ca. 604 x 236 cm	2	14,3	€ 11.002	€ 6.882,-	€ 1.378,-	€ 2.735,-
Emma	ca. 604 x 309 cm	3	18,7	€ 12.988	€ 8.034,-	€ 1.745,-	€ 3.127,-
Emma	ca. 604 x 380 cm	4	23,0	€ 14.666	€ 9.560,-	€ 1.970,-	€ 3.517,-
Emma	ca. 604 x 457 cm	4	27,6	€ 17.591	€ 11.869,-	€ 2.465,-	€ 3.908,-
Emma	ca. 604 x 532 cm	5	32,1	€ 19.202	€ 12.843,-	€ 2.790,-	€ 4.298,-

ZUBEHÖR FÜR ISO 1 & 2 GEWÄCHSHAUS



Verglasung: ISO 1 kann auch mit einer anderen Verglasung geliefert werden - Preis auf Anfrage!



Art. Nr. 1/ISOa Firstverzierung natur € 56,-

Art. Nr. 1/ISOb Firstverzierung pulverbeschichtet € 105,-



ISO 1
Seitenwandfenster
1/ISO f Alu natur € 199,-
1/ISO g pulverbeschichtet € 390,-

ISO 2
1/ISO 2f Alu natur € 173,-
1/ISO 2h pulverbeschichtet € 369,-



Art. Nr. 1/ISOc
Aufpreis Gewächshaus auf Mauer inkl.
Türverlängerung
(Mauerhöhe idealerweise
43 cm od. 63 cm od. 83 cm) € 474,-



Dachfenster
1/ISO d Alu Natur € 199,-
1/ISO e pulverbeschichtet € 259,-



ISO 1
Schiebetür Breite: 85 cm
1/ISO 1a Alu natur € 1.069,-
1/ISO 1b pulverbeschichtet € 1.389,-

Schiebetür Breite: 190 cm
1/ISO 1c Alu natur € 1.281,-
1/ISO 1d pulverbeschichtet € 1.666,-

ISO 2
Schiebetür Breite: 80 cm
1/ISO 2a Alu Natur € 798,-
1/ISO 2b pulverbeschichtet € 1.073,-

Schiebetür Breite: 135 cm
1/ISO 2c Alu Natur € 1.135,-
1/ISO 2d pulverbeschichtet € 1.476,-



ISO 1
Doppelschiebetür Breite: 2 x 90 cm
1/ISO 1e Alu Natur € 1.594,-
1/ISO 1f pulverbeschichtet € 2.072,-

ISO 2
Doppelschiebetür Breite: 2 x 70 cm
1/ISO 2e Alu natur € 1.238,-
1/ISO 2f pulverbeschichtet € 1.610,-



ISO 1
Zweiflügelige Tür Breite: 2 x 90 cm
1/ISO 1i Alu Natur € 1.723,-
1/ISO 1j pulverbeschichtet € 2.779,-

ISO 2
Zweiflügelige Tür Breite: 2 x 73 cm
1/ISO 2i Alu Natur € 1.614,-
1/ISO 2j pulverbeschichtet € 2.397,-



ISO 1
Einflügelige Tür Breite: 85 cm
1/ISO 1g Alu natur € 1.320,-
1/ISO 1h pulverbeschichtet € 1.716,-

ISO 2
Einflügelige Tür Breite: 80 cm
1/ISO 2g Alu natur € 1.046,-
1/ISO 2h pulverbeschichtet € 1.360,-



1/V012
Regal mit Pflanzschale
lfm € 198,-



Art. Nr. 1/V008
Regal mit schwarzen Pikiertassen
Breite 31 cm € 108,-



Art. Nr. 1/V008a
Arbeitstisch
pulverbeschichtet € 111,-



2 Dachrollos (Sonnenschutz)
fertig vormontiert & gespannt inkl.
universelles Aufhangeset für alle Ge-
wächshäuser, Auszugslänge: 2,4 m
1/V015 Breite 1m: € 399,-
1/V016 Breite 1,5 m: € 439,-
1/V017 Breite 2 m: € 479,-
1/V018 Breite 2,5 m: € 559,-



Sonnenschutz (Rollo) für den
Seitenbereich:

1 Seitenrollo
1/V019 Breite 1 m € 272,-
1/V020 Breite 1,5 m € 295,-
1/V021 Breite 2 m € 324,-
1/V022 Breite 2,5 m € 368,-



Art. Nr. 1/V008b
Pikiertasse
L x B: 54 x 31 cm schwarz r€ 9,-



Art. Nr. 1/V013
Türstopper
Stk. € 115,-



HANSEL

FUNDAMENTE AUS RECYCLINGKUNSTSTOFF (LEBENSMITTELECHT & TÜV GEPRÜFT)

Diese sind die besten Fundamente, um Ihr Gewächshaus einfach, ohne großen Aufwand und stabil zu verlegen. Durch ihre kompakte & stabile Bauform bieten sie viele Vorteile.

Unverrottbare Recyclingprodukte für den Einsatz:

- im Garten-, Landschafts-, und Wasserbau
- im privaten und öffentlichen Bereich
- in der Industrie & in der Landwirtschaft

2/10021 ca. L 360 x B 15 x H 15 cm je lfm € 76,-

Auch gut kombinierbar mit den klassischen Baustoffen wie Holz, Stein, Beton, Metall, etc.



GARTEN- UND BEETWEGE (UNVERROTTBARE KUNSTSTOFFPLATTEN)

Beetwege zur Erstellung von Wegen zwischen den Beeten, im Garten oder im Gewächshaus sind von unschätzbarem Wert.

Die Gehfläche der Beetwege besteht aus einer Kunststoffplatte. Beetwege sind wartungsfrei, immer sauber und ohne Unkraut, sowie beliebig mit Gartentechnik belastbar. Ein weiterer Vorteil ist der erhöhte Wegrand beiderseitig, der einen Randstein bildet.

Der Weg ist der ganzen Länge nach mit Ankerrippen und die Stirnseiten mit einer Steckverbindung bestückt. Deshalb halten die Wege die Richtung und die Beetbegrenzung ist perfekt.

Die eigene Verlegung ist einfach und selbst Wegkreuzungen lassen sich mühelos erstellen. Werden die Beetdispositionen geändert, ist alles problemlos herauszunehmen und neu an einer anderen Stelle zu benutzen.

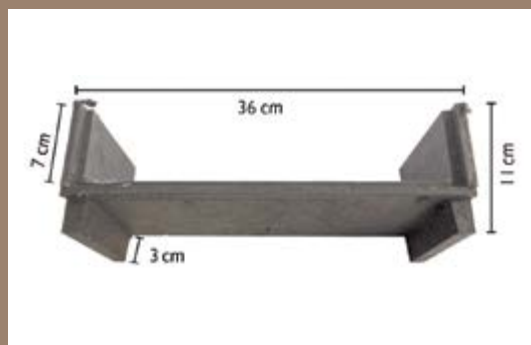

2/2502 ca. L 120 x B 36 x H 11 cm
Gewicht: 10,6 kg je Platte € 76,-
Farbe: Grau

KOMPOSTER



Der HANSEL-Komposter aus Beton garantiert optimale und rasche Verrottung durch Erwärmen der Betonteile.

IM LIEFERUMFANG SIND ENTHALTEN:

- 8 Stk. Betonplatten mit Holzstruktur für Seitenwand
- 8 Stk. speziell geformtes Lochblech aus Alu um Zugluft zu gewährleisten
- 2 Stück Metallrahmen zur Halterung für Betonplatten (je ein Rahmen unten und oben)
- Abdeckung geteilt aus Alu zum einfachen Öffnen.

2/2003 ca. L 100 x B 100 cm, H 90 cm, 0,9 m³ € 1.206,-

Optional erhältlich sind
2 Stk. Betonplatten mit Schlitze
als Fundament € 113,-
ca. L 100 x B 50 x H 7 cm

HANSEL

FRÜHBEETAUFSATZ FÜR HOCHBEETE MIT SEITLICHER ÖFFNUNG

EIGENSCHAFTEN & VORTEILE:

- Angenehme Arbeitshöhe, leicht zu reinigen
- Absolut unverrottbar, schlagfeste und hagelsichere Polycarbonatplatten
- Automatischer Lüfter kann montiert werden (€ 182,-)
- Schneckenschutz und Mausgitter sind standardmäßig integriert
- Wetterfest - Sommer wie Winter
- Aufpreis für Windhalterung (Nachrüstung)

MODELL 1

Einseitig bedienbar und 1x zum Herunterklappen
Mit 16 mm einseitig UV-beschichteten Doppelstegplatten

2/10301	Modell 1, ca. B 100 x L 200 cm	€ 1.034,-
2/1032	automatischer Lüfter inkl. Halterung	€ 182,-
2/10312	Windhalterung Set (2 Stk.)	€ 44,-
2/1014	Hydraulischer Fensteröffner universielle Ausführung	€ 59,-



MODELL 2

Beidseitig bedienbar und 1x zum Herunterklappen
Mit 16 mm einseitig UV-beschichteten Doppelstegplatten

2/10331	Modell 2, ca. B 100 x L 200 cm	€ 1.110,-
2/10341	Modell 2, ca. B 100 x L 300 cm	€ 1.589,-
2/1032	automatischer Lüfter inkl. Halterung	€ 182,-
2/10312	Windhalterung Set (2 Stk.)	€ 44,-
2/1014	Hydraulischer Fensteröffner universielle Ausführung	€ 59,-



MODELL 3

Beidseitig zum Öffnen
Halbrund mit stabiler Aluminiumkonstruktion und 2 mm
UV-beschichteten Polycarbonat-Vollplatten

2/2700	Model 4 ca. B 125 x L 200 cm	€ 1.214,-
2/2701	Model 4a ca. B 125 x 300 cm	€ 1.650,-



Wir fertigen auch Sondergrößen!



HANSEL

Durch das Anbringen eines Frühbeetaufsatzes
verwandeln Sie das Freiland-Hochbeet in ein
Ganzjahres-Hochbeet, dadurch können viele
Pflanzen sogar im Winter geerntet werden!

GEMÜSE-HOCHBEET

PASSEND FÜR ALLE FRÜHBEETAUFSÄTZE

MODELL 1

Verzinkte und pulverbeschichtete Sandwichpaneele.
Erhältlich in Anthrazit & Holzdekor

- Alu-Eckprofile
- Aluminium-Profil Einfassung
- Inkl. Schneckenleiste aus Aluminium
- Inkl. Mausgitter



2/26141	Hochbeet, ca. B 100 x L 200 x H 80 cm	€ 877,-
2/26140	Hochbeet, ca. B 125 x L 200 x H 80 cm	€ 997,-
2/26142	Hochbeet, ca. B 100 x L 300 x H 80 cm	€ 1.148,-
2/26143	Hochbeet, ca. B 125 x L 300 x H 80 cm	€ 1.238,-



MODELL 2

Alu Hohlkammerprofile mit Nutfeder
Mit integriertem Schneckenschutz

2/26240	Alu Natur ca. B 125 x L 200 x H 77 cm	€ 1.236,-
2/26243	Alu Natur ca. B 125 x L 300 x H 77 cm	€ 1.464,-
2/26241	Anthrazit pulverbeschichtet ca. B 125 x L 200 x H 77 cm	€ 1.663,-
2/26244	Anthrazit pulverbeschichtet ca. B 125 x L 300 x H 77 cm	€ 2.023,-
2/26242	Holzdekor Kiefer ca. B 125 x L 200 x H 77 cm	€ 1.899,-
2/26245	Holzdekor Kiefer ca. B 125 x L 300 x H 77 cm	€ 2.355,-



MODELL 3

Kunststoff Hochbeet ohne PVC, mit schwermetallfreien Farben
Balkenmaße: 5 x 19 cm

2/2604	ca. B 100 x L 200 x H 76 cm	€ 906,-
2/2605	ca. B 100 x L 300 x H 76 cm	€ 1.213,-
2/2504	Schneckenschutz je lfm.	€ 20,-
2/2504	Maulwurfgitter je lfm.	€ 9,-

Wir verwenden Kunststoff-Recycling-Material aus ausgesuchten, gereinigten, thermoplastischen Kunststoffen, ohne PVC mit schwermetallfreien Farben. Dadurch ergibt sich eine problemlose Wiederverwertung im werkstofflichen Kreislauf. Vollkunststoffmaterial geprüft nach DIN EN 71 Teil3 (Spielzeugrichtlinie). Unbedenklich für Mensch und Tier.



KRÄUTERHOCHBEET

DREISTUFIG FÜR ERDBEEREN, BLUMEN & KRÄUTER

1 Reihe ca. B 130 x L 130 cm	€ 828,-
2 Reihe ca. B 80 x L 80 cm	
3 Reihe ca. B 36 x L 36 cm	
Gesamthöhe: 90cm	

Welchen Aufbau Sie für Ihr Kräuterhochbeet wählen, bestimmen Sie selbst. Bei der Pyramide setzen Sie die jeweils nächste Reihe ins Zentrum der unteren. Bei der Eckform in die Ecke, bei der Treppe ordnen Sie die Elemente spiralig an.





HANSEL

„Wer in meinem Garten schaut, schaut in
mein Herz.“ (Fürst Pückler Muskau)

BETON-HOCHBEETE

IM INDIVIDUELLEN DESIGN

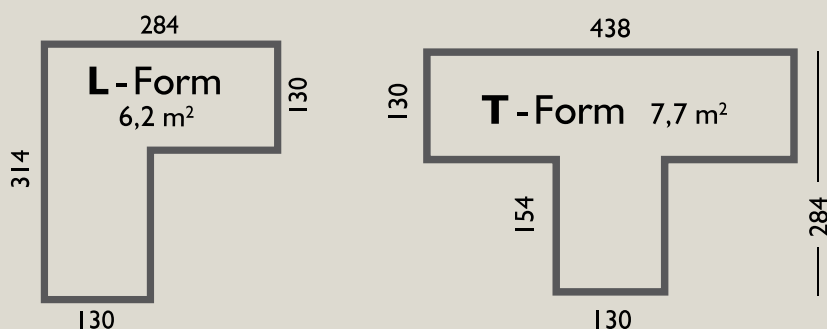

EIGENSCHAFTEN & VORTEILE

- optimale Wärmespeicherung
- extrem widerstandsfähig
- absolut verrottungsfrei
- einfache & schnelle Montage

Gewicht: ca. 1.150 kg, Baukastensystem inkl.

Aufbauanleitung (Aufbauzeit ca. 2 Stunden)

Preise ohne Schneckenleiste inkl. MwSt



Lieferkosten pro Betonhochbeet
in Österreich: € 200,-

2/26022 Größe: ca. L 314 x B 130 cm x H 90 cm € 1.524,-

2/26023 L-Form, ca. L 314 x 284 cm,
B 13 cm, H 90 cm € 2.365,-

2/26024 T-Form, ca. L 438 x 284 cm,
B 13 m, H 90 m € 2.573,-

ZUBEHÖR:

2/2504 Schneckenenschutz je lfm. € 20,-

2/2509 Maulwurfgitter je m² € 9,-

STAUDEN-HOCHBEETE

FÜR TOMATEN, GEMÜSE ODER STAUDEN



Das Stauden-Hochbeet ist sowohl im Garten als auch auf Balkon und Terrasse flexibel einsetzbar.

Eigenschaften & Vorteile

- Stauden-Hochbeet mit Bodenplatte
Größe: B 200 x H 50 x T 58 cm
- Stauden-Hochbeet MINI mit Bodenplatte
Größe: B 50 x H 50 x T 50 cm
- 3 Farben zur Auswahl: RAL 6007 Flaschengrün, RAL 7016 Anthrazitgrau und Holzdekor
- Sandwichpaneele mit Aluabdeckprofilen
- Räder optional erhältlich
- Doppelstegplatten-Dach optional erhältlich

2/0020	Stauden-Hochbeet mit Bodenplatte ca. B 200 x H 50 x T 58 cm	€ 857,-
2/0021	Stauden-Hochbeet MINI mit Bodenplatte ca. B 50 x H 50 x T 50 cm	€ 790,-

ZUBEHÖR:

2/0022	Räder, 4 Stück, H 13 cm	€ 67,-
2/0023	Rankhilfe, ca. H 150 / 200 cm	€ 201,-
2/0024	Doppelstegplatten-Dach, H 4 cm	€ 127,-
2/0025	Rankhilfe MINI, ca. H 150 / 200 cm	€ 161,-
2/0026	Doppelstegplatten-Dach, Mini	€ 107,-



MINI-GEWÄCHSHAUS

ALLEINSTEHEND UND ALS AUFSATZ

AUSSTATTUNG

- Verglasung: 10 mm DSP-Platten (10 Jahre Garantie)
- stabile Alukonstruktion geschweißt
- aus Formrohren 40 x 40 x 2 mm
- 4 Schiebetüren auf den beiden Seiten
- sturm- & schneesicher durch runde Dachform

MODELL 1

Alleinstehend

2/2506	Größe 1 - alleinstehend Außenmaße ca. B 125 x L 200 x H 180 cm	€ 2.492,-
--------	--	-----------



MODELL 2

Als Aufsatz für HANSEL-Hochbeete geeignet

2/2505	Größe 2 - Aufsatz Außenmaße ca. B 125 x L 200 x H 125 cm	€ 2.223,-
--------	--	-----------



Das Mini-Gewächshaus wird in einem Stück geliefert und kann dadurch sofort auf das Hochbeet gesetzt werden. Es ist für alle HANSEL-Hochbeete geeignet. Sondergrößen möglich!

TOMATENHAUS

FÜR DEN GRÖSSTMÖGLICHEN ERTRAG

Das Tomatenhaus wird in einem Stück geliefert und ist gegen Aufpreis in verschiedenen Größen lieferbar.

AUSSTATTUNG

- Größe: ca. L 200 x H 195 x B 85 cm
- aus stabilen Aluformrohren geschweißt
- lieferbar mit oder ohne Rückwand
- Verglasung: 10 mm DSP-Platten (10 Jahre Garantie)
- 2 Schiebetüren vorne
- sturm- und schneesicher durch runde Dachform

2/2514	ohne Rückwand	€ 2.056,-
2/2513	inkl. Rückwand, freistehend	€ 2.202,-





HANSEL

Was ist der Unterschied zum normalen Gewächshaus?

Wie bei allen Gewächshäusern lässt der im Tomatenhaus erzeugte Gewächshauseffekt die Temperatur der abgeschlossenen Luft unter der Abdeckung ansteigen. Dies ist sehr vorteilhaft für das Wachstum.

Das dem Effekt normalerweise auch eine erhöhte Luftfeuchtigkeit einhergeht, ist für die Tomatenpflanze allerdings nicht geeignet.

Durch die Schiebetürkonstruktion kann das HANSEL-Tomatenhaus ideal belüftet werden und so die Luftfeuchtigkeit niedrig gehalten werden.

Unser Tomatenhaus bietet einen optimalen Schutz vor äußeren Einflüssen wie Hagel, Wind, Nässe, etc.

Das HANSEL-Tomatenhaus bietet den höchstmöglichen Lichteinfall, um den größtmöglichen Ertrag zu erzielen.

Schwimmbad- überdachungen



Im Bild: Modell Mauritius

PLATZSPAREND
mehr Informationen unter: www.hansel.co.at

Schienenkonstruktion: die Elemente lassen sich platzsparend ineinander verschieben.

HÖCHSTMÖGLICHE SICHERHEIT

Die Schwimmbadüberdachungen lassen sich nach Lust und Laune öffnen & schließen – eine spezielle Schienenkonstruktion hilft dabei. Dank des ausgeklügelten Baukastensystems werden die verschiedenen Elemente kompakt & platzsparend ineinander geschoben. Zusätzlich bietet die Überdachung zusammen mit versperrbaren Türen an beiden Seiten eine ideale Kindersicherung.



en sich einfach und

Modell Ibiza



Modell Boracay



Modell Rhodos



Modell Rhodos Exklusiv 95°



Modell Rhodos mit Seiteneinstieg



Problemloses Wegschieben der Poolabdeckungen möglich



HANSEL

SCHAUGARTEN

MITTERERB 7, 5211 FRIEDBURG, +43 (0)7746 / 28577

Auf einer Fläche von 2000 m²
präsentieren wir Ihnen unsere
Produktvielfalt!

Schauen Sie vorbei!
Wir freuen uns auf Ihren Besuch!



UNVERBINDLICH ANFORDERN!

Tel +43 (0)7746 / 28577

E-Mail info@hansel.co.at

Web www.hansel.co.at



EXKLUSIV FÜR

UNSERE KUNDEN GIBT ES DIESE FIBEL BEIM KAUF
EINES HANSEL-GEWÄCHSHAUSES

Wir haben für unsere Kunden diesen Ratgeber geschrieben, um Ihnen den Start mit Ihrem neuen Gewächshaus zu erleichtern. Mit vielen Tipps & Tricks für eine gute Ernte. Wir freuen uns, Sie als künftigen HANSEL-Gewächshausbesitzer zu begrüßen!



WUSTEN SIE, DASS...

- ...es für das Gewächshaus spezielle Kopfsalatsorten gibt, die man im Jänner schon aussäen kann!
- ...Tomaten immer am gleichen Platz gesetzt werden! Tomaten werden von Jahr zu Jahr schöner und wachsen am besten im eigenen „Dreck“ (Ernterückstände).
- ...Sie mit Grablaternen Ihr HANSEL-Gewächshaus in der Übergangszeit frostfrei (auf 0 Grad) halten können.
- ...man homöopathische Produkte für Pflanzen verwenden kann - Globuli für Pflanzen!

DIESES UND VIELES MEHR ERFAHREN SIE IN UNSERER FIBEL!

- Wie behandelt man den Gewächshausboden richtig?
- Wann gießt man im Gewächshaus?
- Gute und schlechte Nachbarn im Gewächshaus...
- Wie reinige ich mein Gewächshaus chemiefrei?

KATALOG 2024/25

GEWÄCHSHÄUSER
FRÜH- & HOCHBEETE
FUNDAMENTE & WEGE
SCHWIMMBADÜBER-
DACHUNGEN

35 JAHRE HANSEL GEWÄCHSHÄUSER

WIR BEDANKEN UNS

BEI ALLEN WEGBEGLEITERINNEN UND WEGBEGLEITERN!

So erreichen Sie uns

Hansel.Kraus Metalltechnik GmbH
Mittererb 7 - 5211 Friedburg - Österreich

Tel +43 (0)7746 / 28577

E-Mail info@hansel.co.at

Web www.hansel.co.at

 [fb.com/hansel.metalltechnik](https://www.facebook.com/hansel.metalltechnik)

 [instagram.com/hansel.metalltechnik](https://www.instagram.com/hansel.metalltechnik)

 Österreichische Handwerksqualität